

平成30年度

第45回 神奈川県高等学校空手道新人大会 兼

第27回 関東高等学校空手道選抜大会

神奈川県予選

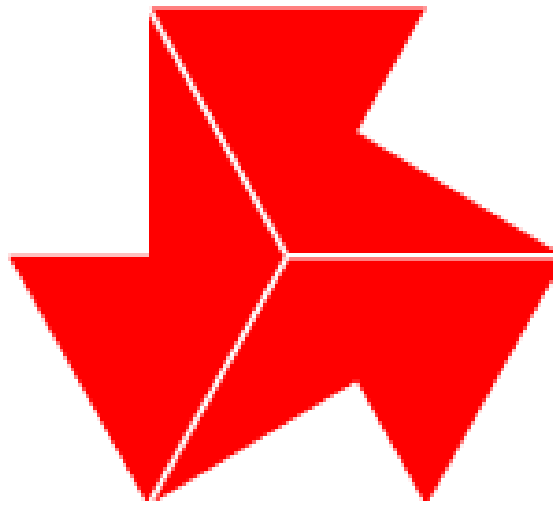

【団体形・個人組手】 期日 平成30年11月 4日(日)

会場 相洋高等学校 体育館

【団体組手・個人形】 期日 平成30年11月18日(日)

会場 相洋高等学校 体育館

主催 神奈川県高等学校体育連盟  
神奈川県空手道連盟

主管 神奈川県高等学校体育連盟空手道専門部

# 大会役員

大会委員長		藤野利夫								
大会副委員長		鳥居昭								
競技委員長		松本浩一								
競技副委員長		安野一生	佐藤彰							
審判長		大谷英弘								
競技・進行		黒川哲也	池田和俊							
コート	A	小林昌幸 小野澤優	渡邊謙二 豊川弥一郎	三浦弘晶	宮下謙治					
	B	瀧澤裕子 青山晃久	関根代行	下川和利	龍野隆					
	C	岸間猛 小山健太郎	海部明日香	高田裕介	小林公由					
	D	井出優花	佐本勉	中尾順子	田口岳史					
記録		尾上義和	寺西香							
表彰		西海正治	栗原哲也							
会計		清田友紀								
審判員		青木徹 岩佐直樹 尾上保義 久保真和 佐藤光一 中尾充夫 早川武司 松名幸平	安野敏生 大倉志彦 鴨田原重 栗下重澤 中平泉本 松山梨	生一崇 敏彦 千春 智志 智耕 忠広 浩一 伸繼	池田俊 太来宏 佐子裕 高正 波充 藤夫 松也	田和 田憲 代裕 々木 々野 江野 野利 本拓	俊俊 宏宏 子子 步正 正充 充夫 夫也	伊藤 大清 佐外 外橋 橋細 細光	藤谷 善英 田友 友友 藤美 山要 場義 場隆 矢廣	彦彦 弘弘 紀紀 彰彰 香香 一則 一則 司司
招待審判員		県連の先生方								
救護		来代裕子	笠原裕子	大会ドクター						

# 大会成績

大会成績		優勝	準優勝	3位	
男子	団体組手	高	高	高 高 高	
	団体形	高	高	高 高	
	個人組手	軽量級	( )高 ( )高	( )高 ( )高	( )高 ( )高
		中量級	( )高 ( )高	( )高 ( )高	( )高 ( )高
		重量級	( )高 ( )高	( )高 ( )高	( )高 ( )高
	個人形	( )高	( )高	( )高 ( )高	
	女子	団体組手	高	高	高 高 高
団体形		高	高	高 高	
個人組手		軽量級	( )高 ( )高	( )高 ( )高	( )高 ( )高
		中量級	( )高 ( )高	( )高 ( )高	( )高 ( )高
		重量級	( )高 ( )高	( )高 ( )高	( )高 ( )高
個人形		( )高	( )高	( )高 ( )高	

平成29年成績		優勝	準優勝	3位	
男子	団体組手	横浜創学館	光明学園	法政二 桐光学園	
	団体形	横浜創学館	慶應義塾	法政二 磯子	
	個人組手	軽量級	行田 未希也(光明学園)	菅田柊斗 (創学館)	中野響生 (相洋) 中西風渡 (慶應義塾)
		中量級	大島 涼 (創学館)	風間遼太郎 (創学館)	角田晴哉 (光明学園) 松本拓己 (相洋)
		重量級	星山 薫 (創学館)	岡崎 壮一郎(湘南学院)	柴山敢至 (相洋) 石川大揮 (相洋)
	個人形	徳田雅也 (創学館)	松本 蓮生 (法政二)	角田晴哉 (光明学園) 中西風渡 (慶應義塾)	
	女子	団体組手	横浜創学館	光明学園	相洋 横須賀学院
団体形		横浜創学館	光明学園	湘南学院 法政二	
個人組手		軽量級	吉川来望 (光明学園)	関口乃愛 (創学館)	安藤郁音 (相洋) 織部真生 (創学館)
		中量級	板山あいす (光明学園)	杉本奈美 (光明学園)	堤箸みく (創学館) 北谷梨瑛 (慶應藤沢)
		重量級	大河 舞名花(相洋)	金城 茉莉菜(横浜立野)	久保田真穂 (磯子) 中澤涼乃 (光明学園)
個人形		津野 楓 (創学館)	熊澤美穂 (湘南学院)	織部真生 (創学館) 荒木美菜 (湘南学院)	

**大会時程**

【団体形・個人組手】

11月4日(日)

相洋高校

09:00~09:30	計 量			
09:30~09:50	開会式 ②開会宣言 ⑥来賓祝辞	③優勝杯返還 ⑦審判長注意	④部長挨拶 ⑧選手宣誓	⑤委員長挨拶 ⑨会場校注意
	Aコート	Bコート	Cコート	Dコート
10:00~10:45	男子団体形予選 1~7	女子団体形予選 1~5	男子団体形予選 8~14	女子団体形予選 6~10
10:45~11:35	女子形決勝トーナメント	同左男子		
昼 食				
12:20~13:30	男子-61kg級 A1~A16	同左 B1~B15	同左 C1~C15	同左 D1~D16
13:30~14:20	女子-53kg級 A1~A10	同左 B1~B10	同左 C1~C11	同左 D1~D10
14:20~15:25	男子-68kg級 A1~A14	同左 B1~B15	男子+68kg級C1~C10	女子-59kg級D1~D16
15:20~15:55	男子-61kg級 A17~A18	女子-53kg級 B11~B12	女子+59kg級C1~C3	
15:55~16:25	男女組手 決勝			
16:25~16:45	①整列 ②成績発表・表彰			

会場図(体育館1F)

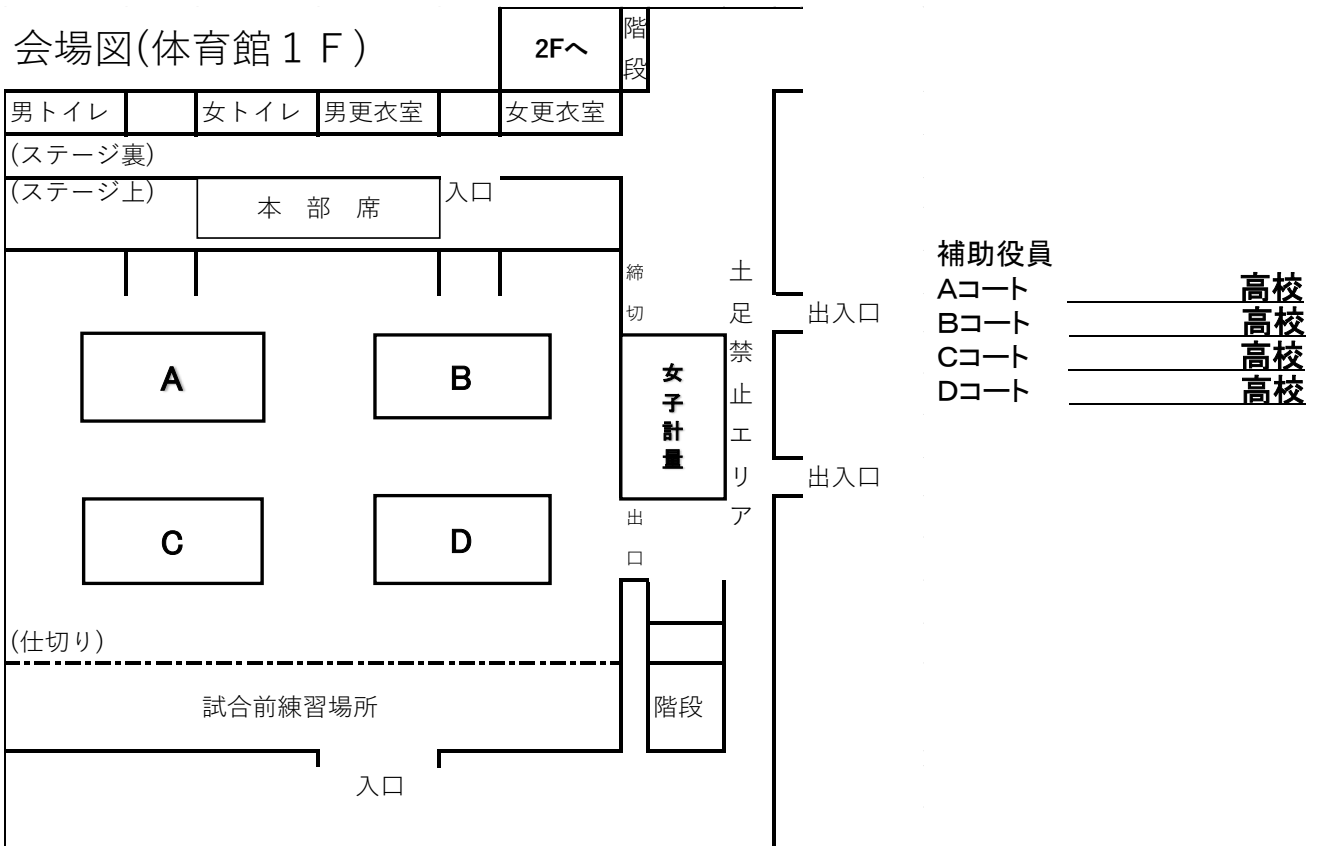

**練習会場**

8時00分

体育館開館

※大会当日の練習は、原則としてエントリー選手とする。  
 ※昼休みの練習はお互い譲り合うこと。

# 相洋高校

## 会場図(体育館 2 F)

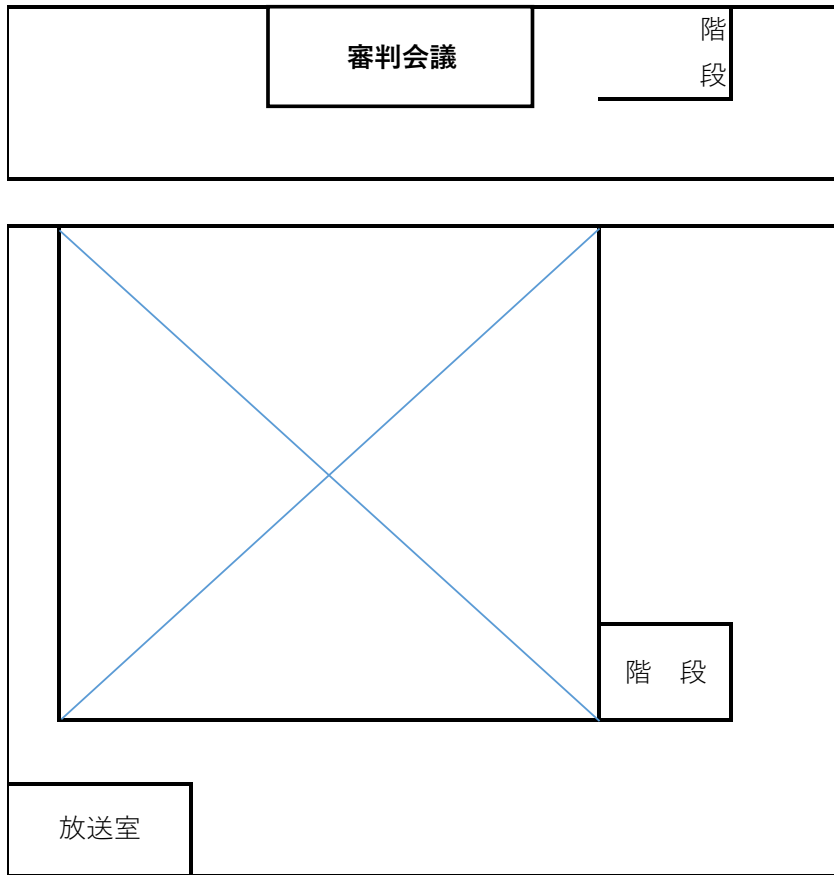

## 相洋高校 練習会場

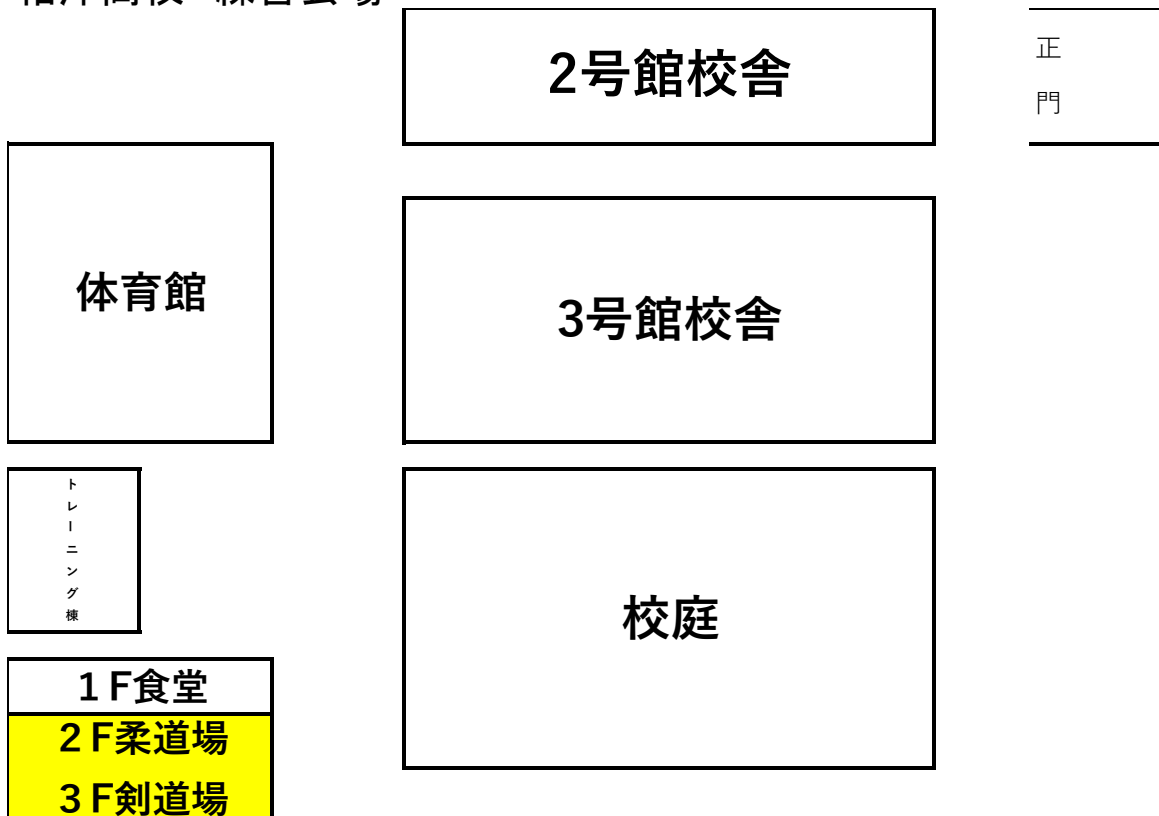

大会 時 程

【 個人形・団体組手 】

11月18日(日)

相洋高校

09:00~09:10	①整列 ②審判長注意 ③会場校注意			
	Aコート	Bコート	Cコート	Dコート
09:10~10:00	女子形1回戦 1~14	同左 15~27	同左 28~41	同左 42~55
10:00~10:55	男子形1回戦 1~19	同左 20~39	同左 40~58	同左 59~77
11:55~11:25	女子形2回戦	同左	同左	同左
11:25~12:00	男子形2回戦	同左	同左	同左
12:00~12:30	男子形決勝トーナメント	女子 同左		
	昼		食	
13:10~14:30	男子組手 A1~A4	同左 B1~B3	同左 C1~C3	同左 D1~D3
14:30~14:50	女子組手 A1	同左 B1	同左 C1	同左 D1
14:50~15:10	男子組手 A5	同左 B4	同左 C4	同左 D4
15:10~15:30	女子組手 A2	同左 B2	同左 C2	同左 D2
15:30~16:10	男子組手 A6~A7	女子 B3~B4		
16:10~16:15	中央コート設営			
16:15~16:55	男子・女子 組手 決勝			
16:55~17:15	閉会式 ①整列 ②成績発表・表彰 ③講評 ④閉会宣言			

会場図(体育館 1 F)

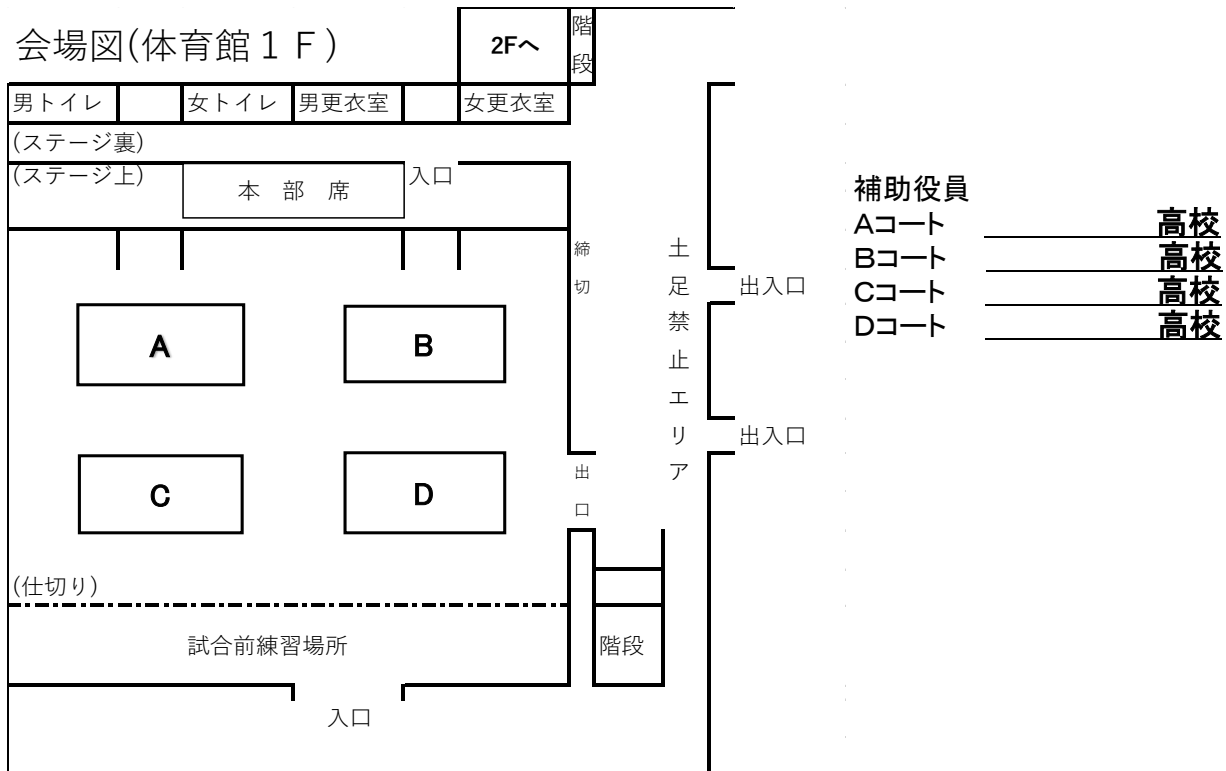

練習 会 場

8時00分

体育館開館

※大会当日の練習は、原則としてエントリー選手とする。  
 ※昼休みの練習はお互い譲り合うこと。

参加高校一覧

		男子						女子						団体合計	個人合計
		個人				団体		個人				団体			
		軽量	中量	重量	形	組手	形	軽量	中量	重量	形	組手	形		
1	(市)川崎幸	1			1			2			2			0	6
2	(県)川崎工科		3	1	4	1	1			1	1			2	10
3	(私)桐光学園	4			1	1	1	4	1		1	1	1	4	11
4	(私)法政大学第二	2	2	1	4	1	1	4	1		4	1	1	4	18
5	(県)向の岡工業		1											0	1
6	(県)横浜緑園	1												0	1
7	(私)横浜創学園	2	1	2	4	1	1	3	2		4	1	1	4	18
8	(私)慶應義塾	3	2		4	1	1							2	9
9	(私)聖光学院	2			2									0	4
10	(県)磯子	3	1	1	4	1	1	2			1	1		3	12
11	(私)横浜隼人	2				1					1			1	3
12	(私)森村学園	2	1	1	4			1	1	1	3	1	1	2	14
13	(私)山手学院	3	1	1	1	1		2	3		3	1		2	14
14	(県)横浜立野	3	2		4	1	1	4	1		4	1	1	4	18
15	(私)捜真女学校							1	2		3			0	6
16	(県)横須賀	2	2		4	1		1			3			1	12
17	(私)横須賀学院	4	1		1	1		4				1		2	10
18	(県)横須賀工業		3		3	1								1	6
19	横浜修悠館横須賀	1	3	1	3	1								1	8
20	(私)湘南学院	3	1		1	1	1	1			1			2	7
21	(私)逗子開成	3	2		4	1	1							2	9
22	(私)慶応義塾湘南藤沢	4		1	4	1	1	4	1		4	1	1	4	18
23	(県)藤沢総合	2			2			2			2			0	8
24	(県)平塚工科	2	2	1	4	1	1	1			1			2	11
25	(私)相洋	3	1	1	4	1	1	1	3	1	4	1	1	4	18
26	(県)麻溝台	4	1		2	1		2	1		4	1	1	3	14
27	(県)上鶴間	1	1		4			1			1			0	8
28	(私)光明学園相模原	2	2	1	4	1	1	1	2	2	4	1	1	4	18
29	(県)相模原	4			4	1	1	4			4		1	3	16
30	(県)二宮	1												0	1
参加校数						21	14					12	10		
参加者数		64	33	12	77			45	18	5	55				309

# 男子個人形競技

※ 各コート7位まで予選2回戦へ、  
決勝トーナメントへ2名進出

No	選手名	学校名	予選1回戦			予選2回戦		No	選手名	学校名	予選1回戦			予選2回戦	
			コート	演武順	得点	順位	得点				順位	コート	演武順	得点	順位
1	木村 悠太	上 鶴 間		1			40	岸浪 晴馬	桐 光		1				
2	大久保 洗佑	県横須賀		2			41	藤田 雄大	森村学園		2				
3	井口 蓮	光明学園		3			42	林 亮介	相 模 原		3				
4	中嶋 亨介	慶應義塾		4			43	山田 悠希	相 洋		4				
5	田村 全	慶應藤沢		5			44	吉川 輝	逗子開成		5				
6	奥山 利王	横須賀工		6			45	栗田 晃希	横浜立野		6				
7	秋津 優樹	平塚工科		7			46	吉田 昂平	聖 光		7				
8	高島 丈	川崎工科		8			47	早坂 優麻	横浜創学		8				
9	福澤 航生	森村学園		9			48	浅野 海斗	磯 子		9				
10	深谷 涼馬	相 模 原	A	10			49	福岡 慶	麻 溝 台	C	10				
11	川瀬 シオン	修 悠 館		11			50	伊藤 青葉	上 鶴 間		11				
12	飯田 智貴	逗子開成		12			51	本村 俊介	光明学園		12				
13	星野 翔	相 洋		13			52	館 龍介	慶應藤沢		13				
14	岡野 優真	磯 子		14			53	渡邊 光典	県横須賀		14				
15	中島 聖文	麻 溝 台		15			54	渡邊 龍	慶應義塾		15				
16	池田 大地	横浜創学		16			55	渡井 雄翔	法 政 二		16				
17	在賀 大翔	横浜立野		17			56	宮内 啓伍	川崎工科		17				
18	松本 蓮生	法 政 二		18			57	石崎 蒼依	横須賀工		18				
19	松田 諒太	聖 光		19			58	河野 拓斗	平塚工科		19				
20	長谷川 晴也	横浜創学		1			59	嘉山 椋太	川崎工科		1				
21	迫田 圭	藤沢総合		2			60	成田 優斗	平塚工科		2				
22	飯田 武志	横浜立野		3			61	池田 孝成	川崎市幸		3				
23	水留 大成	山手学院		4			62	笠井 錬	法 政 二		4				
24	三浦 才雅	磯 子		5			63	尾崎 圭	相 模 原		5				
25	防村 修司	光明学園		6			64	安達 晶平	森村学園		6				
26	兼井 佑大	慶應藤沢		7			65	菊地 雄介	修 悠 館		7				
27	古谷 颯士	上 鶴 間		8			66	小嶋 亮輔	逗子開成		8				
28	大久保 忠彦	県横須賀		9			67	中野 伊織	相 洋		9				
29	尻引 千博	慶應義塾		10			68	川田 翔也	藤沢総合	D	10				
30	佐藤 芳樹	平塚工科	B	11			69	柳澤 汰良	横浜立野		11				
31	新井 健太	横須賀工		12			70	塩入 仁	横浜創学		12				
32	黄 奕學	川崎工科		13			71	永野 陸	磯 子		13				
33	吉田 瑞喜	法 政 二		14			72	濱崎 隆太	横須賀学		14				
34	前川 瑠久	湘南学院		15			73	矢島 壮	県横須賀		15				
35	守矢 有祐	逗子開成		16			74	永楽 友駿	慶應義塾		16				
36	諸岡 秀一郎	相 洋		17			75	兜森 晴斗	上 鶴 間		17				
37	岩見 亮	修 悠 館		18			76	渡戸 駿介	慶應藤沢		18				
38	下茂 晃暉	相 模 原		19			77	江口 尚吾	光明学園		19				
39	羽田野 朝陽	森村学園		20											



# 女子個人形競技

※ 各コート5位まで予選2回戦へ、  
決勝トーナメントへ2名進出

No	選手名	学校名	予選1回戦			予選2回戦		No	選手名	学校名	予選1回戦			予選2回戦	
			コート	演武順	得点	順位	得点				順位	コート	演武順	得点	順位
1	大宮 舞凜	県横須賀	A	1				28	川田 茉莉南	森村学園	C	1			
2	伊地 日花里	川崎市幸		2				29	竹下 凜	相 洋		2			
3	荒木 美葉	湘南学院		3				30	一柳 史乃	横浜創学		3			
4	倉谷 桃夏	麻 溝 台		4				31	戸田 七菜子	相 模 原		4			
5	高橋 菜月	横浜立野		5				32	廣川 貴咲	磯 子		5			
6	小杉 優	慶應藤沢		6				33	永松 亜純	法 政 二		6			
7	高橋 ひなた	相 洋		7				34	吉田 結衣	山手学院		7			
8	江尻 光	横浜創学		8				35	横田 彩佳	川崎市幸		8			
9	土岐 昂子	森村学園		9				36	藤田 夏美	平塚工科		9			
10	大屋 葵	山手学院		10				37	平塚 凜	県横須賀		10			
11	富川 陽花	法 政 二		11				38	古見 葵	麻 溝 台		11			
12	齋藤 ひかり	相 模 原		12				39	小崎 玲果	慶應藤沢		12			
13	水上 千穂	光明学園		13				40	野島 蓮	光明学園		13			
14	長田 千英	捜 真		14				41	高永 未夢	横浜立野		14			
15	磯辺 怜奈	法 政 二	B	1				42	齋藤 彩乃	山手学院	D	1			
16	加藤 環	捜 真		2				43	中谷 響	横浜立野		2			
17	石橋 若奈	相 模 原		3				44	後藤 萌生	光明学園		3			
18	松島 すずか	桐 光		4				45	石井 ひなの	相 洋		4			
19	野田 叶波	慶應藤沢		5				46	島袋 由芽	川崎工科		5			
20	栗原 愛	県横須賀		6				47	鈴木 麻衣	捜 真		6			
21	清水 らら	麻 溝 台		7				48	真田 珠緒	相 模 原		7			
22	宮城 真乙	横浜立野		8				49	工藤 萌々野	法 政 二		8			
23	田畑 美咲	光明学園		9				50	樋口 花	慶應藤沢		9			
24	黒田 乃愛	藤沢総合		10				51	藍田 知佳	麻 溝 台		10			
25	佐倉 果鈴	森村学園		11				52	住谷 真由	横浜隼人		11			
26	大野 桃佳	横浜創学		12				53	長瀬 寧々	上 鶴 間		12			
27	原 愛恵	相 洋		13				54	志村 珠妃	横浜創学		13			
							55	川口 美桜	藤沢総合	14					

## 男子個人形競技 決勝トーナメント

	選手名	学校名	
A			(形名: )
2位			A1 (形名: )
A			(形名: )
1位			A5 (形名: )
B			(形名: )
2位			A2 (形名: )
B			(形名: )
1位			(形名: )
C			(形名: )
2位			A3 (形名: )
C			(形名: )
1位			A6 (形名: )
D			(形名: )
2位			A4 (形名: )
D			(形名: )
1位			(形名: )

## 女子個人形競技 決勝トーナメント

	選手名	学校名	
A			(形名: )
2位			B1 (形名: )
A			(形名: )
1位			B5 (形名: )
B			(形名: )
2位			B2 (形名: )
B			(形名: )
1位			(形名: )
C			(形名: )
2位			B3 (形名: )
C			(形名: )
1位			B6 (形名: )
D			(形名: )
2位			B4 (形名: )
D			(形名: )
1位			(形名: )

# 男子個人組手競技 -61Kg級

優勝

( 高校 )  
( 高校 )

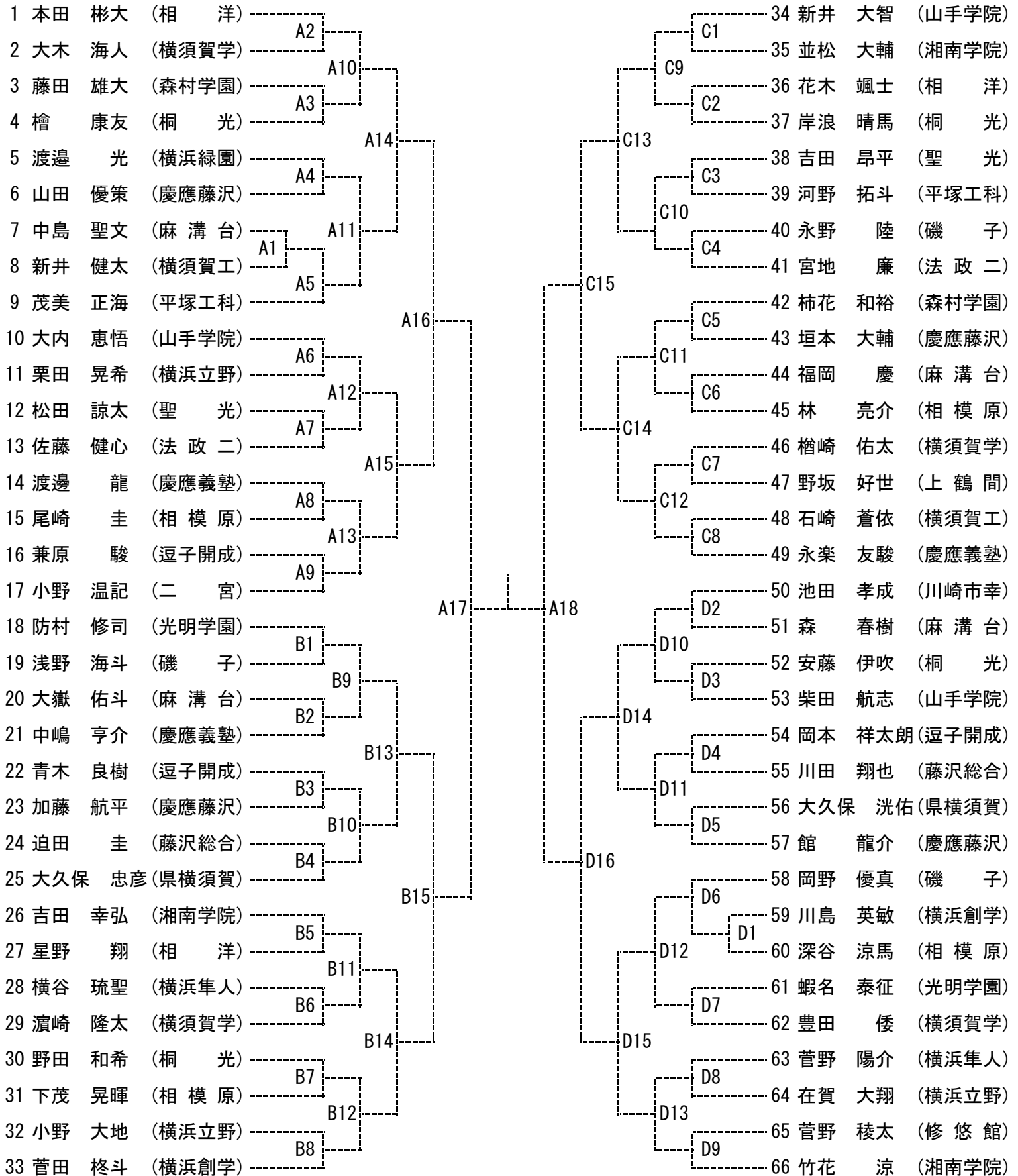

**男子個人組手競技 -68kg級**

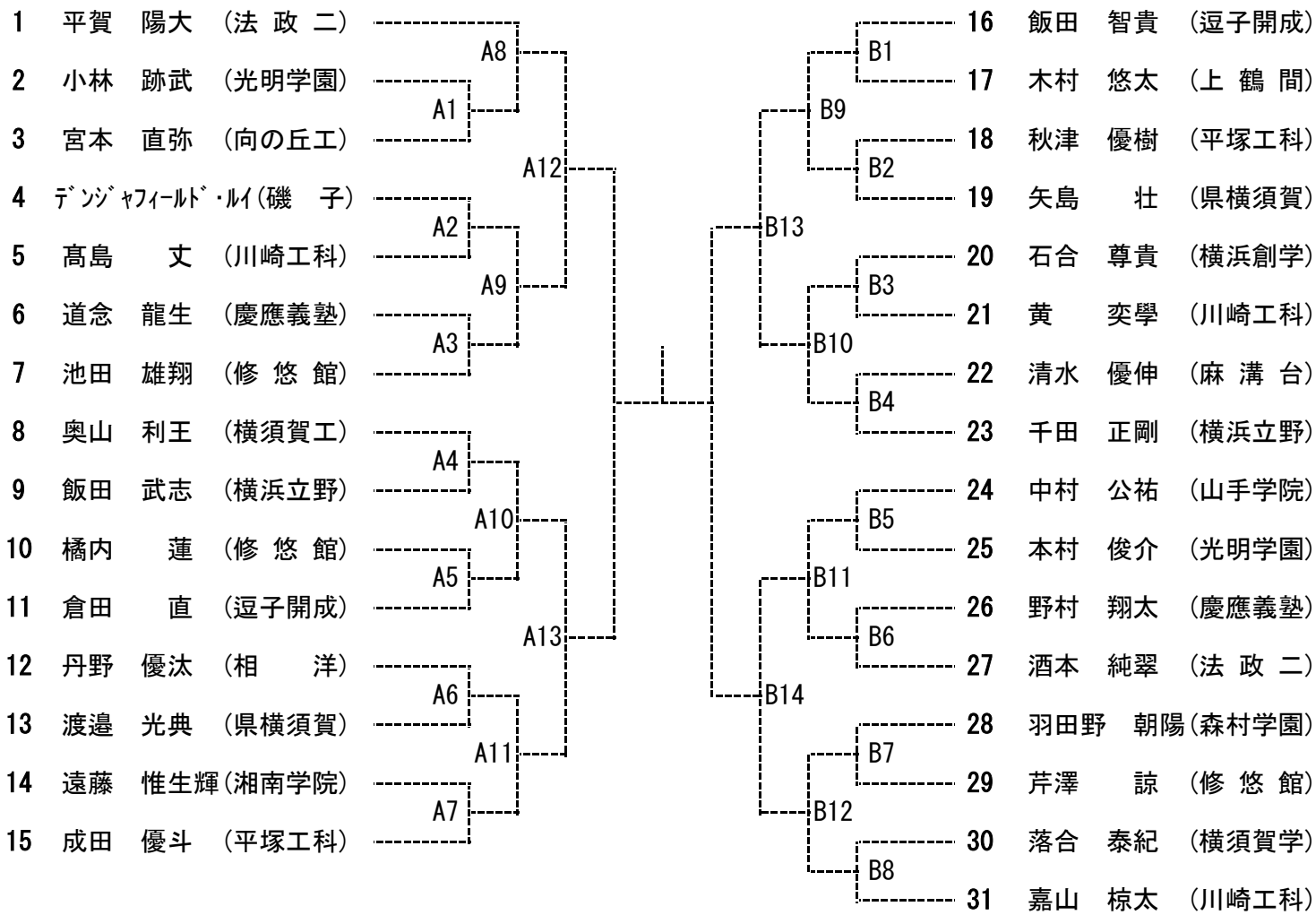

# 女子個人組手競技 -53Kg級

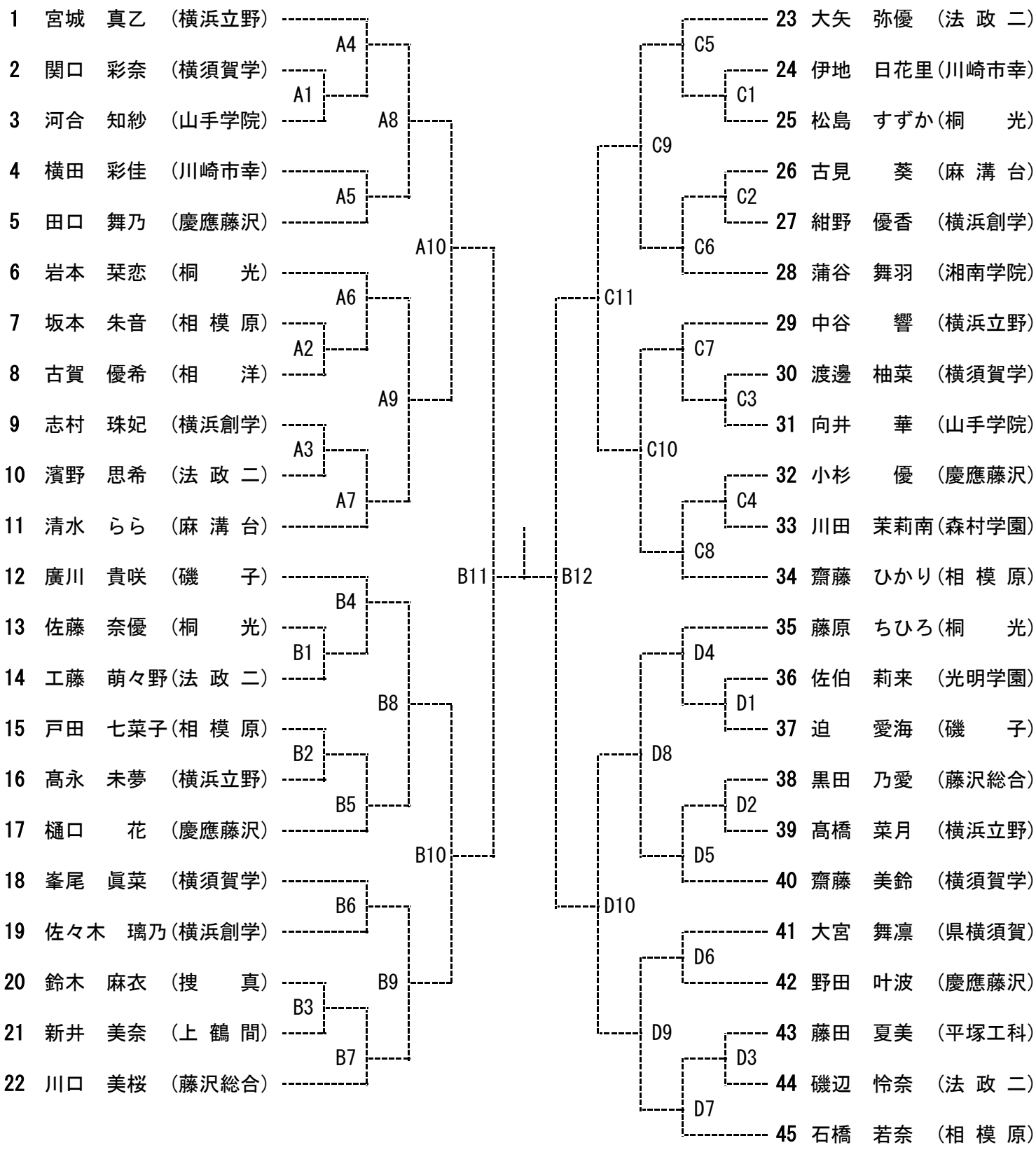

女子個人組手競技 -59Kg級

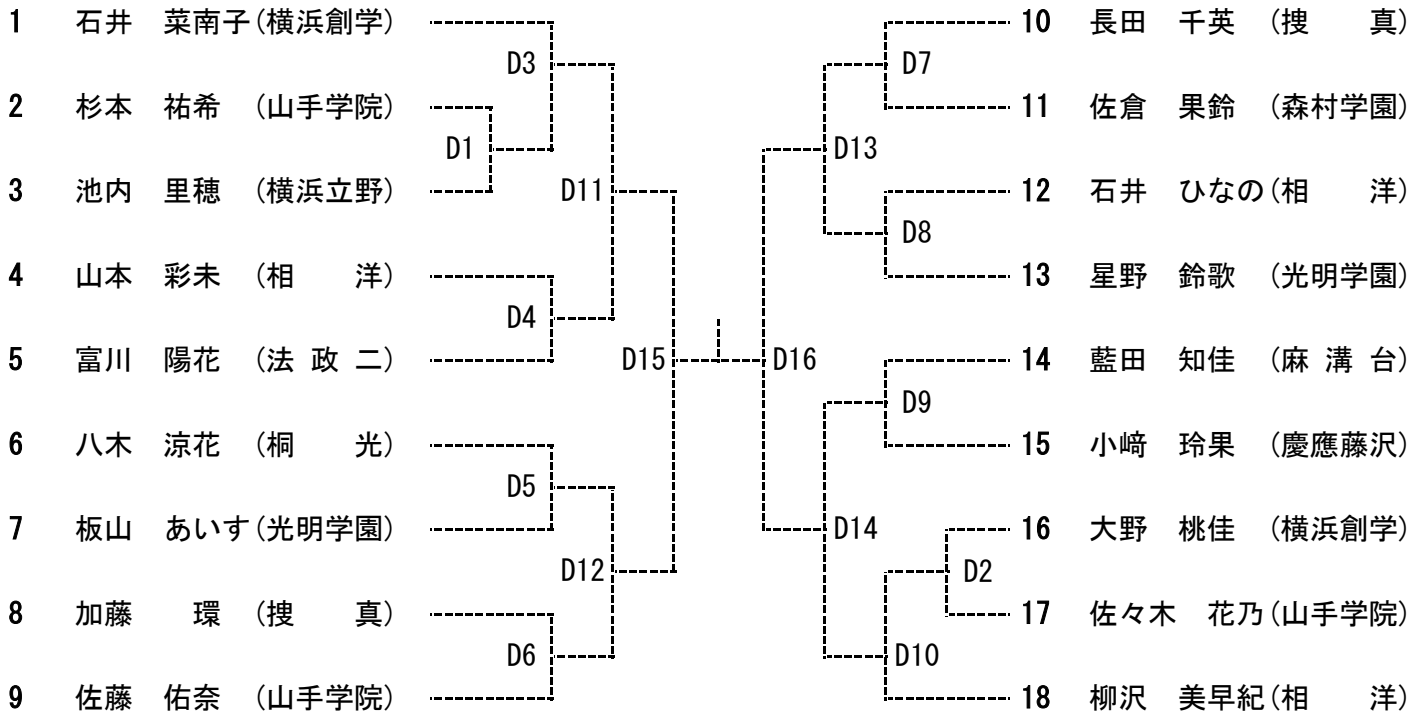

## 男子個人組手競技 +68kg級

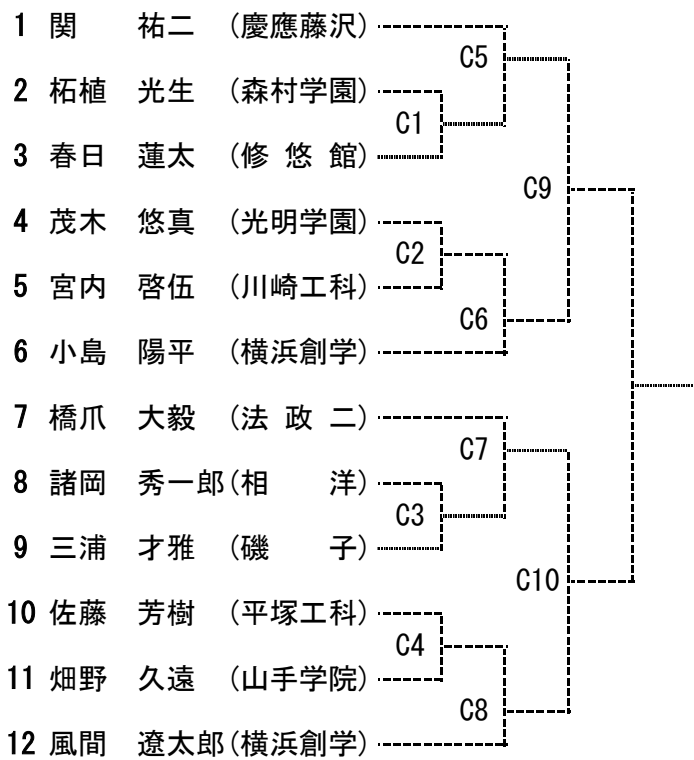

## 女子個人組手競技 +59kg級

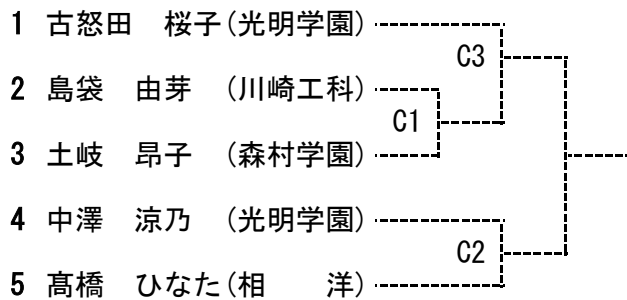

# 男子団体形競技

予選※ 各コート4校決勝トーナメントへ

No	学校名	コート	演武順	得点	順位
1	川崎工科	A	1		
2	桐光学園		2		
3	逗子開成		3		
4	相洋		4		
5	平塚工科		5		
6	相模原		6		
7	横浜創学館		7		

No	学校名	コート	演武順	得点	順位
8	光明学園	C	1		
9	慶應湘南藤沢		2		
10	法政大学第二		3		
11	磯子		4		
12	湘南学院		5		
13	横浜立野		6		
14	慶應義塾		7		

## 男子決勝トーナメント

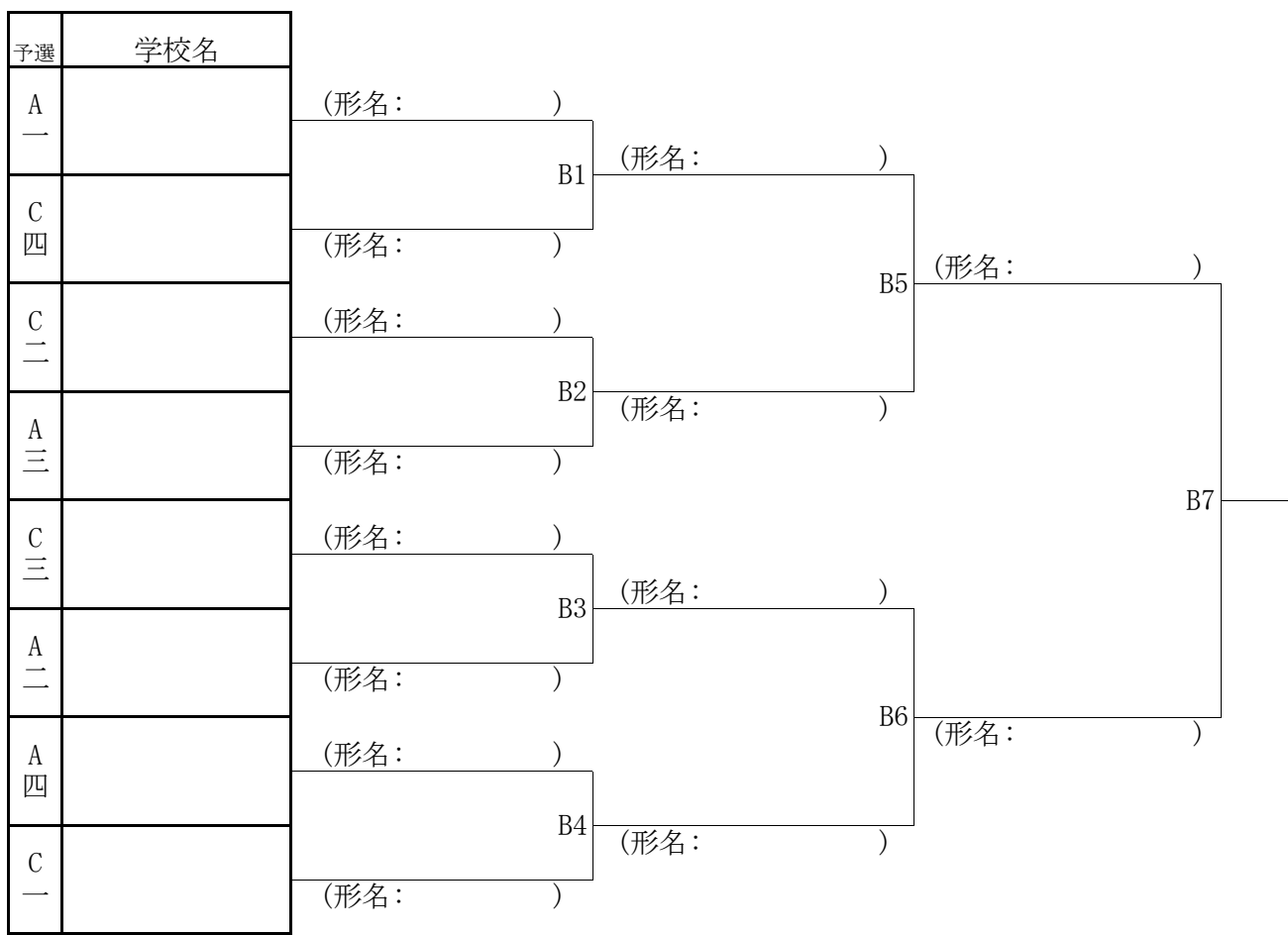

優勝校メンバー ( ) ( ) ( )



# 女子団体形競技

予選※ 各コート4校決勝トーナメントへ

No	学校名	コート	演武順	得点	順位
1	麻溝台	B	1		
2	森村学園		2		
3	相模原		3		
4	法政大学第二		4		
5	横浜創学館		5		

No	学校名	コート	演武順	得点	順位
6	桐光学園	D	1		
7	慶應湘南藤沢		2		
8	相洋		3		
9	横浜立野		4		
10	光明学園		5		

## 女子決勝トーナメント

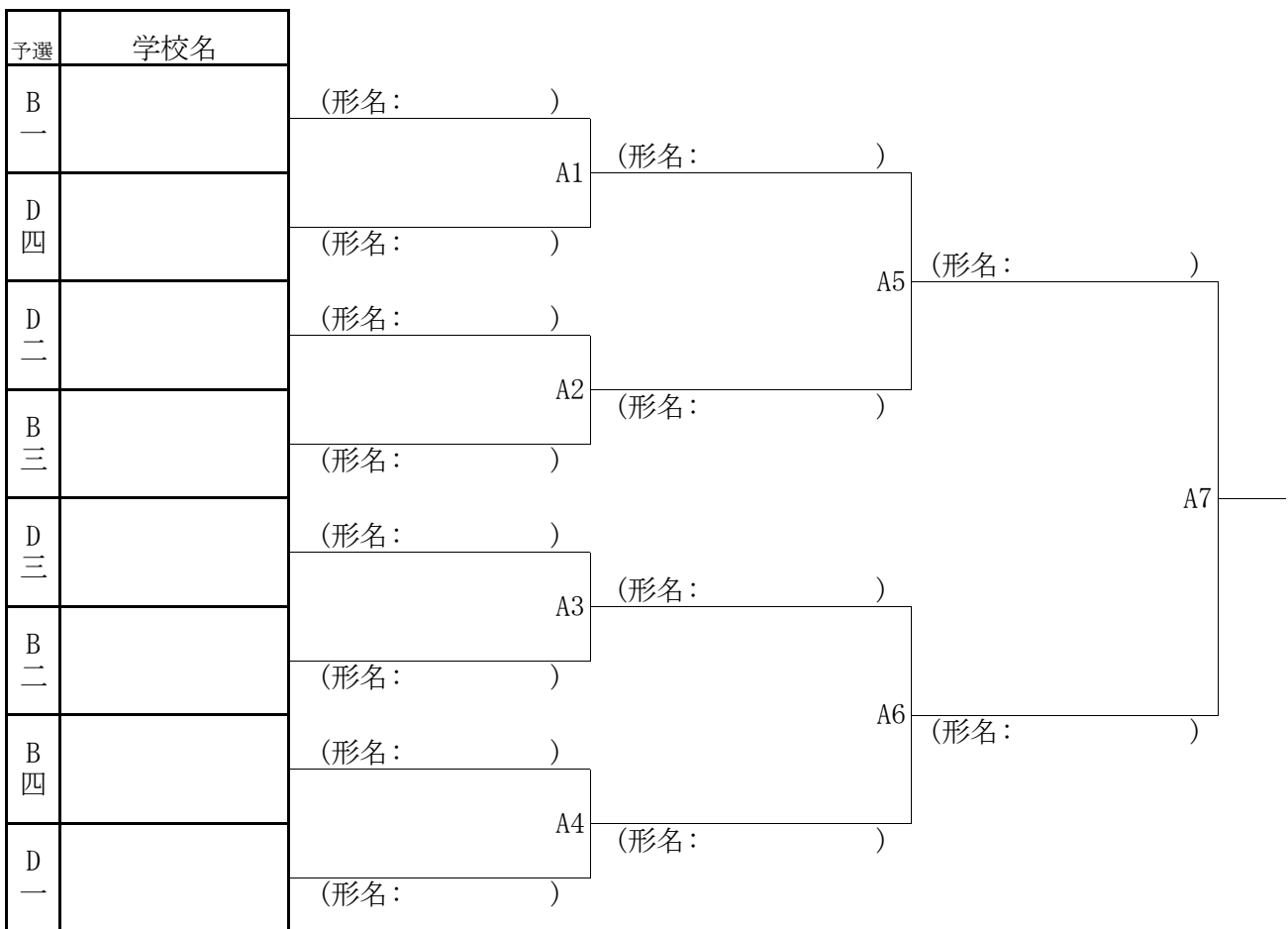

優勝校メンバー ( ) ( ) ( ) ( )

# 男子団体組手競技

優勝

高校

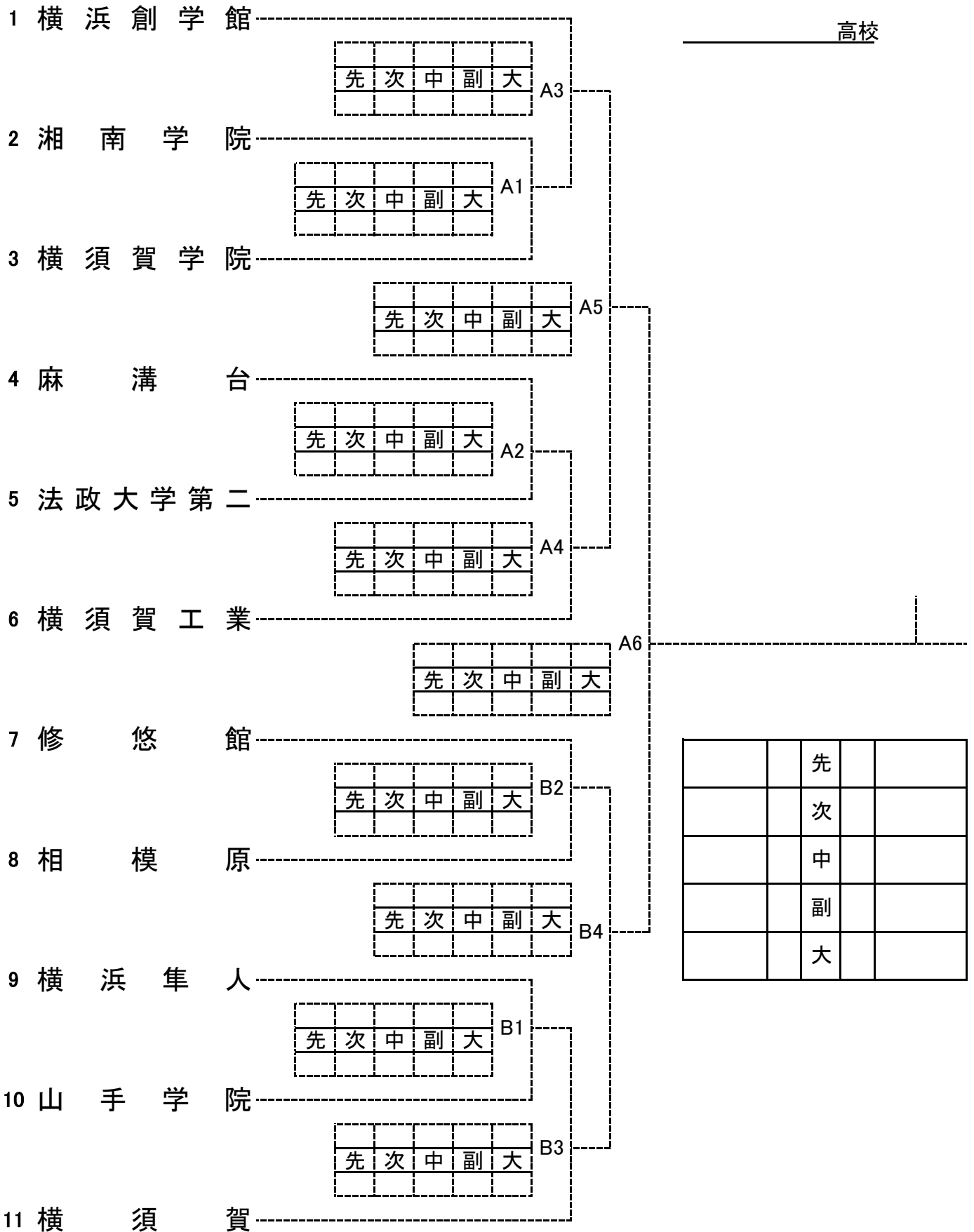

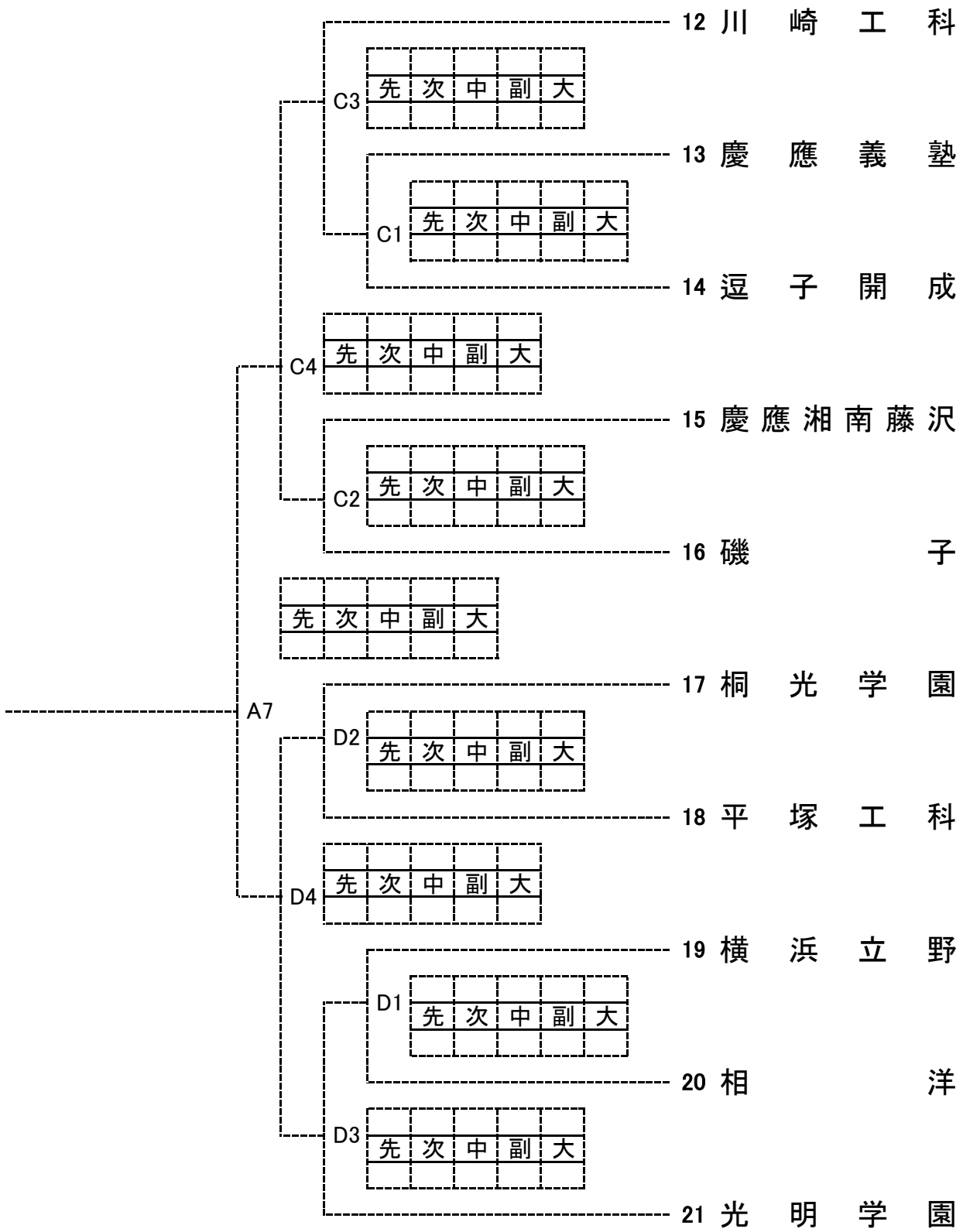

# 女子団体組手競技

